

**Axialventilatoren
mit Asynchron-Außenläufermotor**

***Axial fans
with asynchronous external rotor motor***

Axialventilatoren Baureihe FB

Axial fans Design FB

Lieferumfang

Scope of delivery

Standardausführung

Standard version

Spannung

1~ 230 V \pm 10%

3~ zweipolig 400 V \pm 10% Δ/Y

Frequenz

50 Hz

Wärmeklasse

F

Schutzart

IP54 gemäß Technischer
Information Ventilatorantrieb

Motorschutz

Temperaturwächter (TK)

Elektrischer Anschluß

alle Bauformen mit aufgebauten Klemmenkasten, 1~ Ausführung inkl. Kondensator, davon abweichend FB_ _ - _EA.2_ Klemmenkasten ohne Kondensator

Ventilatorbauformen

A = ohne Aufbauteile

K = mit Traggitter Kältetechnik

Luftförderrichtung

Bauform **A** = „V“

Bauform **K** = „VD“

siehe Technische Informationen Einbaulage und Luftförderrichtung

Lackierung

Standardausführung unlackiert

Zubehör

siehe Kapitel Zubehör

Voltage

1~ 230 V \pm 10%

3~ two-speed 400 V \pm 10% Δ/Y

Frequency

50 Hz

Insulation class

F

Protection

IP54 see Technical description
Fan drive

Motor protection

thermal contacts

Electrical connection

all designs with terminal box,
1~ design incl. capacitor,
FB_ _ - _EA.2_ terminal box
without capacitor

Fan design

A = without mounting parts

K = with motor support for
refrigeration technology

Direction of air flow

design **A** = „V“

design **K** = „VD“

see Technical description Mounting
position and Air flow direction

Paint finish

standard design without paint finish

Accessories

see section Accessories

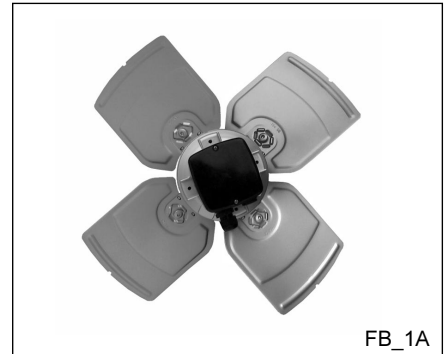

FB_1A

FB... Bauform A
FB... design A

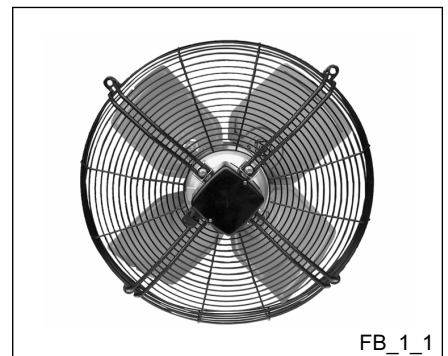

FB_1_1

FB... Bauform K
FB... design K

Erforderliche Bestellangaben

Artikel-Nr., Typ

Necessary order data

article no., type

Auf Anfrage gegen Mehrpreis

- von 230 bzw. 400 V abweichende Spannung
- 60 Hz
- Zweikomponenten-Kunststofflackierung, bevorzugt Farbton RAL 9005

On request, for an extra charge

- different voltage to 230 resp. 400 V
- 60 Hz
- two-component plastic paint finish, RAL 9005 preferred

Axialventilator Axial fan

FB045-4E_.4F._L

f = 50 Hz, ↘ 25 °

Bauformen Designs

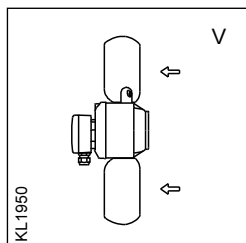

FB045-4EA.4F.2L
124 689

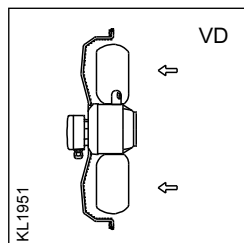

FB045-4EK.4F.6L
124 180



Typ / type
Artikel-Nr. / article no.

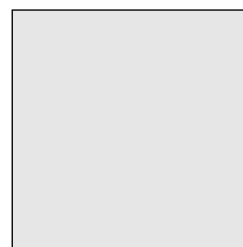

Leistungsdaten Performance data

FB045-4E_.4F._L

1~ 230 V ± 10% 50 Hz

Motor 106-50-4

P₁ 0,41 kW

I 1,9 A

n 1320 min⁻¹

I_A 5,0 A

C_{400V} 8 μF

t_R ② 70 °C

t_R ⑤ 70 °C

p_{d2} 1,9 · 10⁻⁶ · V²

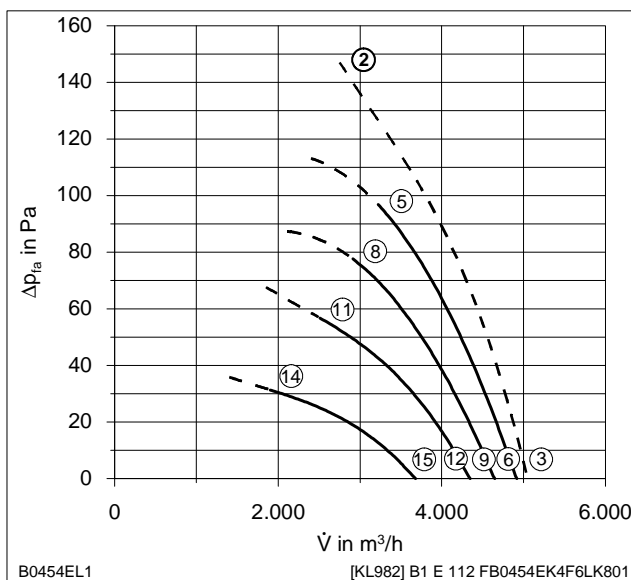

	U	I	P ₁	n	L _{WA}
	V	A	W	min ⁻¹	dB
②	230	1,9	410	1320	
③		1,45	300	1400	74
⑤	230	1,55	330	1380	72
⑥		1,3	260	1410	72
⑧	160	1,7	260	1240	69
⑨		1,25	190	1340	71
⑪	130	1,8	220	1080	66
⑫		1,35	170	1250	69
⑭	105	1,8	175	810	58
⑮		1,45	145	1060	66

② gemessen in Volldüse ohne Berührungsschutzgitter in Einbauart A
measured in full bell mouth without guard grille in installation type A

⑤ / ⑧ gemessen in Kurzdüse mit druckseitigem Berührungsschutzgitter
measured in short bell mouth with guard grille on the pressure side

Axialventilator

Axial fan

FB045-4E_.4F._L

f = 50 Hz, ↯ 25 °

Beschreibung

Description

Maßblatt

Dimension sheet

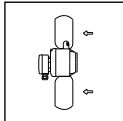

FB045-4EA.4F.2L

Artikel-Nr. / article no.
124 689

Axialventilator Bauform A
Klemmenkasten
Luftförderrichtung V (2)

Axial fan design A
Terminal box
Air flow direction V (2)

 7,7 kg

Anschlußschaltbild 104XA
Connection diagram

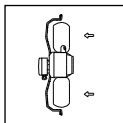
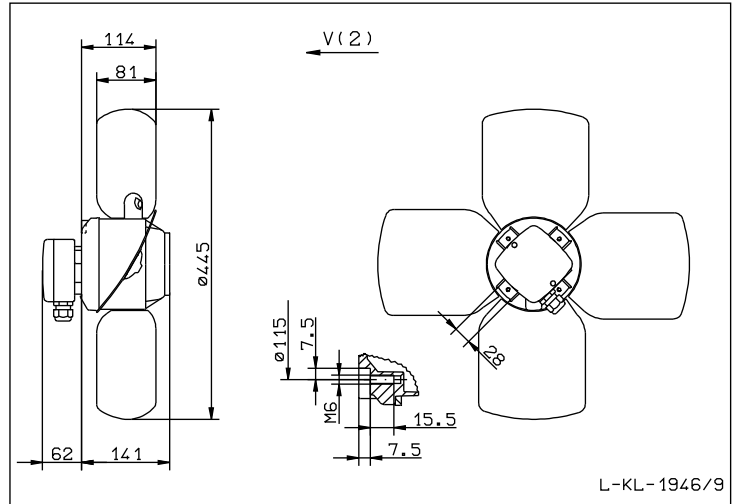

FB045-4EK.4F.6L

Artikel-Nr. / article no.
124 180

Axialventilator für Einbau in Kurzdüse
Motoraufhängung mit druckseitig integriertem
Berührungsschutz und Klemmenkasten
Luftförderrichtung VD (6)

Axial fan for installation in short bell mouth
Motor suspension with on pressure side
integrated guard grille and terminal box
Air flow direction VD (6)

 9,5 kg

Anschlußschaltbild 104XA
Connection diagram

